

Technische Daten

Für die Abluft, EPM

FabricAir® EPM eignet sich für abgehängte Decken mit T-Profil und wird für die Abluft verwendet. Die Deckendiffusoren sind leicht zu montieren und erfordern keine zusätzlichen Werkzeuge. Die Verbindung ist sowohl mit Metallkanälen als auch mit flexiblen Kanälen möglich. Der Rahmen - der obere, verdeckte Teil - ist isoliert. Die Verbindungshülse befindet sich hinten oder an der Seite

des Rahmens und passt für Kanalgrößen von Ø125 mm bis Ø250 mm durch ein verstellbares Spannband. Das Gewebe (der untere, sichtbare Teil) ist ein schwer entflammables, perforiertes Gewebe mit PerfoFlow™. Es ist in verschiedenen Farben und Mustern erhältlich. FabricAir® Deckendiffusoren haben eine Garantie von 10 Jahren.

Maße

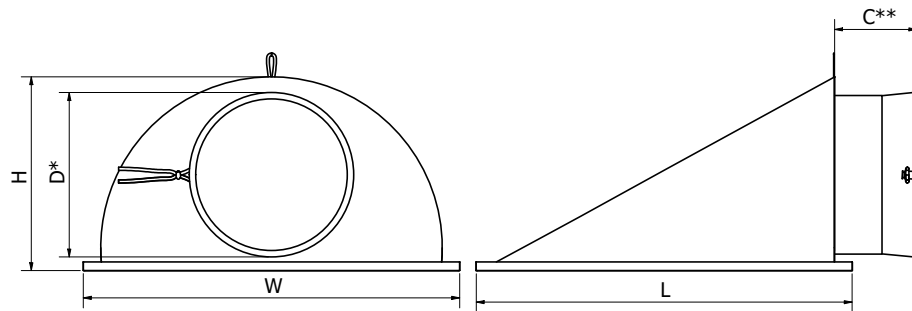

Leistung

Größe (mm)	W (mm)	L (mm)	H (mm)	D* (mm)	C** (mm)		m (kg)
					Metallkanal	Flexibler Kanal	
600 x 600	595	595	300	260	205	110	1,7
600 x 1200	595	1195	300	260	205	110	2,8
1200 x 600	1195	595	300	260	205	110	2,8
625 x 625	620	620	300	260	205	110	1,9
625 x 1250	620	1245	300	260	205	110	3,1
1250 x 625	1245	620	300	260	205	110	3,1

Hinweise:

- * Passend für Kanalgrößen Ø125-250 mm durch Verstellen des Spannbandes.
- ** Länge der Verbindungshülse im voll ausgezogenen Zustand. Die Länge verringert sich mit der Größe des Kanals, wenn die Hülse angeschlossen ist. Ein kleinerer Kanaldurchmesser führt zu einer kürzeren Länge.

Haftungsausschluss: Das Gewebe kann während des Betriebs oder im Ruhezustand nach längerem Gebrauch leicht durchhängen.

Technische Angaben

Geprüft nach ISO 3744, ISO 7235, ISO 3741 und ISO 5135. Die Tests wurden mit einem geraden Metallkanalanschluss durchgeführt. Die tatsächliche Leistung kann variieren, abhängig von der Kanalordnung und der Verwendung von flexiblen Kanälen.

Diagramme: Luftmenge q [m³/h], Gesamtdruckverlust Δp_t [Pa] und Schallleistungspegel L_{WA} [dB(A)] sind dargestellt. Die Lochanzahl zwischen den Einheiten mit 600 x 600 mm und 625 x 625 mm bzw 600 x 1200 mm und 625 x 1250 mm ist identisch. Somit sind auch die Leistungskennzahlen identisch. Die Lochanzahl zwischen den Einheiten 600 x 600 mm, 600 x 1200 mm, 1200 x 600 mm sowie zwischen 625 x 625 mm, 625 x 1250 mm und 1250 x 625 mm ist identisch. Somit sind auch die Leistungskennzahlen identisch.

Zertifikate

							Eigenschaft
EN 13501-1	UL 723	ULC s102.2	GOST 30244	NFP 92:507	DS 428	GB 8624	Antimikrobiell
B-s1, d0			✓	M1	✓	B-s1, d0, t1	✓

EPM 600 x 600 mm

EPM 625 x 625 mm

Schalldämpfung, dB

Durchmesser des Kanals [mm]	63 Hz	125 Hz	250 Hz	500 Hz	1 kHz	2 kHz	4 kHz	8 kHz
125	-	0,1	-	-	1,4	0,4	2,5	3,5
160	-	-	-	-	3,3	-	-	3,6
200	-	0,5	-	-	5,2	1,7	3,3	3,6
250	-	-	-	-	3,6	3,1	3,6	3,7

Schalldämpfung des Durchlasses ΔL vom Luftkanal zum Raum in dB.

Der Gedankenstrich (-) bedeutet, dass keine Messung vorgenommen wurde.

Diagramme zur Größenbestimmung

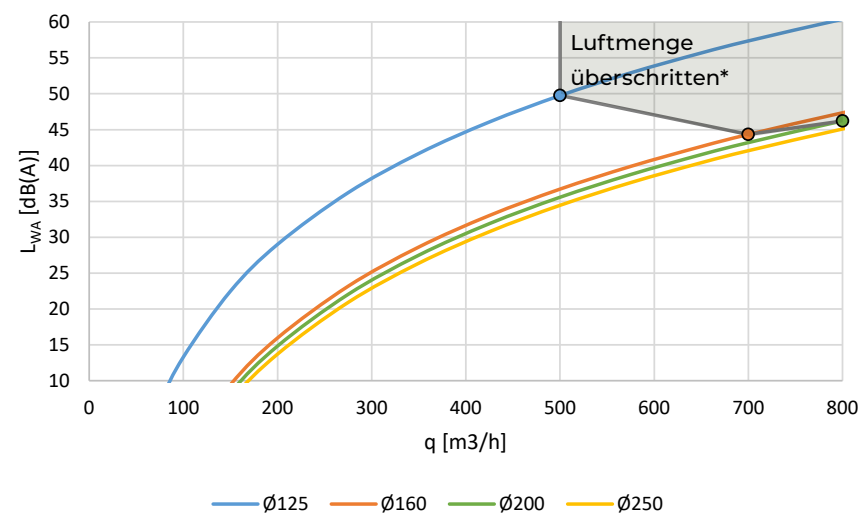
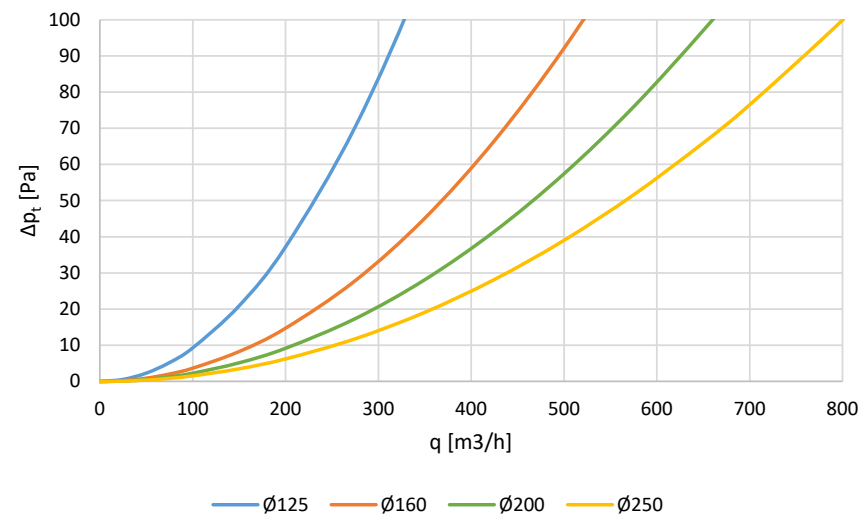

* Überschreitet die empfohlene Luftmenge. Dies kann zu Schwankungen und Störungen führen.

EPM 600 x 1200 mm

EPM 625 x 1250 mm

Schalldämpfung, dB

Durchmesser des Kanals [mm]	63 Hz	125 Hz	250 Hz	500 Hz	1 kHz	2 kHz	4 kHz	8 kHz
125	0,2	-	-	-	5,0	-	0,3	5,0
160	0,5	0,2	-	-	4,4	0,1	0,3	2,0
200	0,6	0,5	-	-	5,5	3,1	2,0	4,0
250	1,4	1,1	-	-	5,6	5,3	3,9	7,3

Schalldämpfung des Durchlasses ΔL vom Luftkanal zum Raum in dB.

Der Gedankenstrich (-) bedeutet, dass keine Messung vorgenommen wurde.

Diagramme zur Größenbestimmung

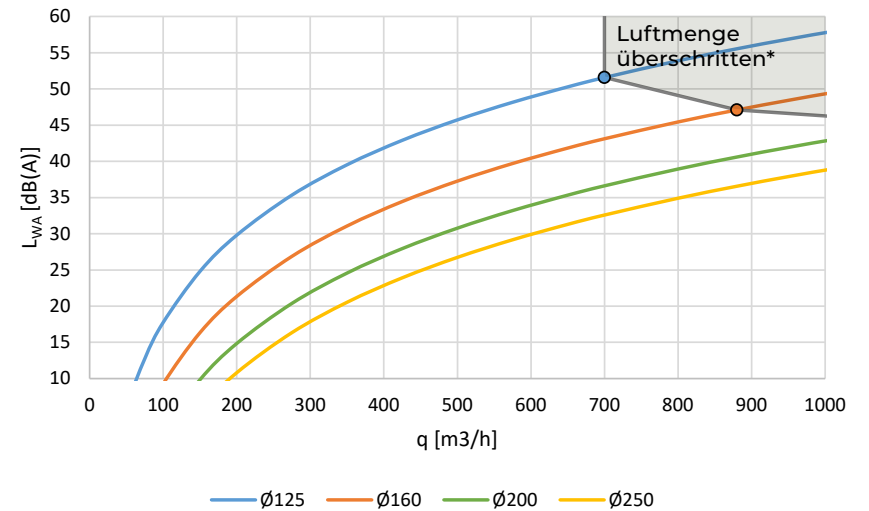
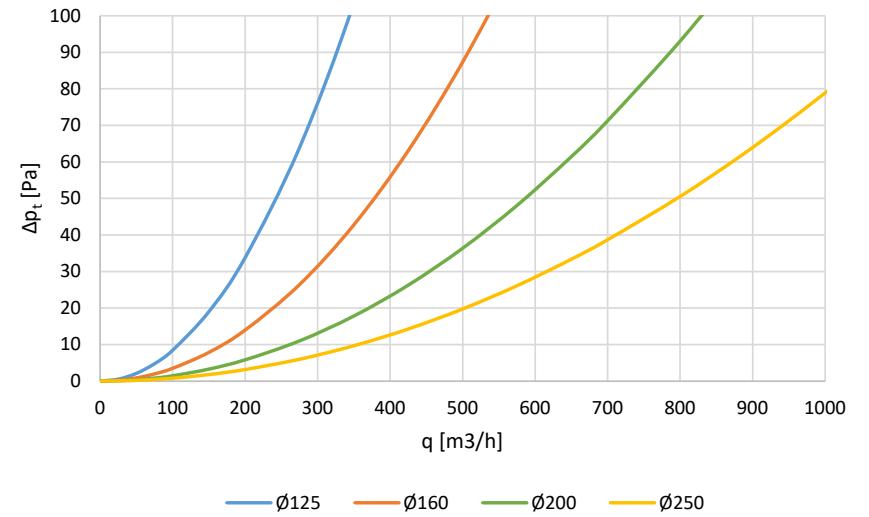

* Überschreitet die empfohlene Luftmenge. Dies kann zu Schwankungen und Störungen führen.

EPM 1200 x 600 mm

EPM 1250 x 625 mm

Schalldämpfung, dB

Durchmesser des Kanals [mm]	63 Hz	125 Hz	250 Hz	500 Hz	1 kHz	2 kHz	4 kHz	8 kHz
125	-	-	-	-	8,4	3,7	4,6	0,5
160	-	-	-	-	5,6	4,0	3,5	1,1
200	-	0,6	-	-	8,7	5,8	6,5	3,2
250	-	1,0	1,5	1,6	8,8	3,6	4,7	4,6

Schalldämpfung des Durchlasses ΔL vom Luftkanal zum Raum in dB.

Der Gedankenstrich (-) bedeutet, dass keine Messung vorgenommen wurde.

Diagramme zur Größenbestimmung

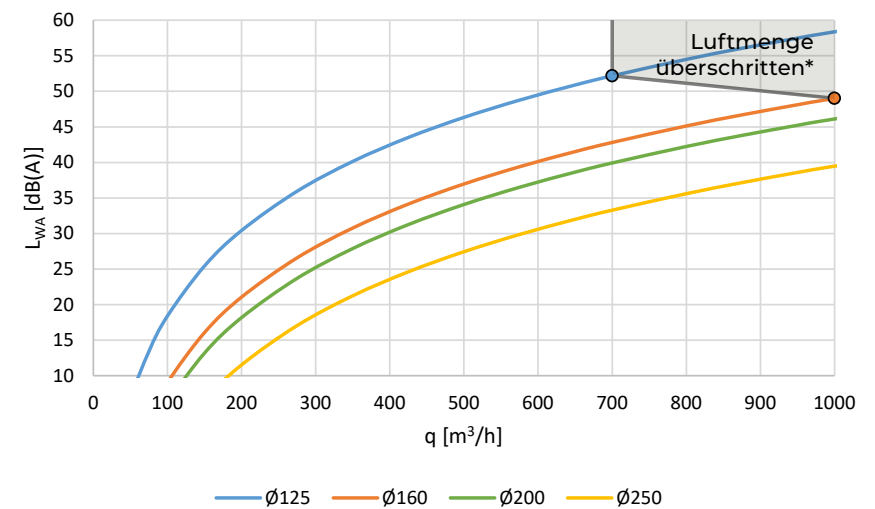
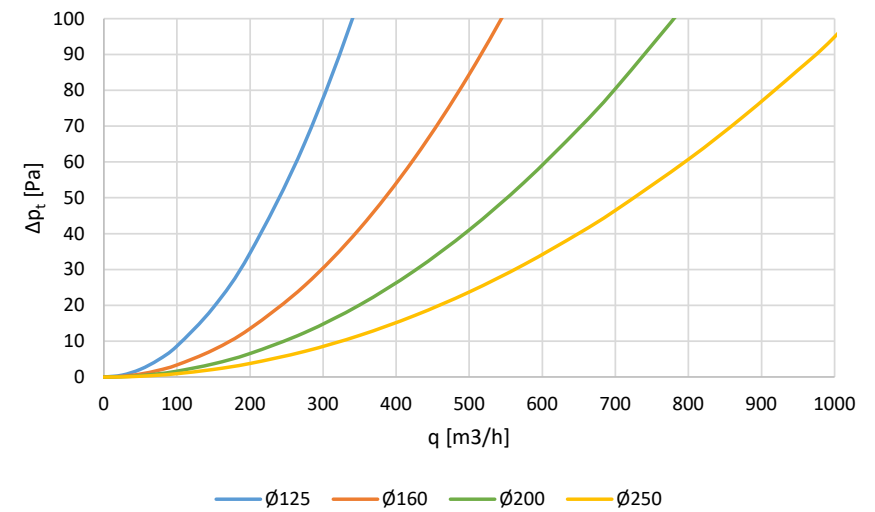

* Überschreitet die empfohlene Luftmenge. Dies kann zu Schwankungen und Störungen führen.